

MONTÁŽNÍ NÁVOD

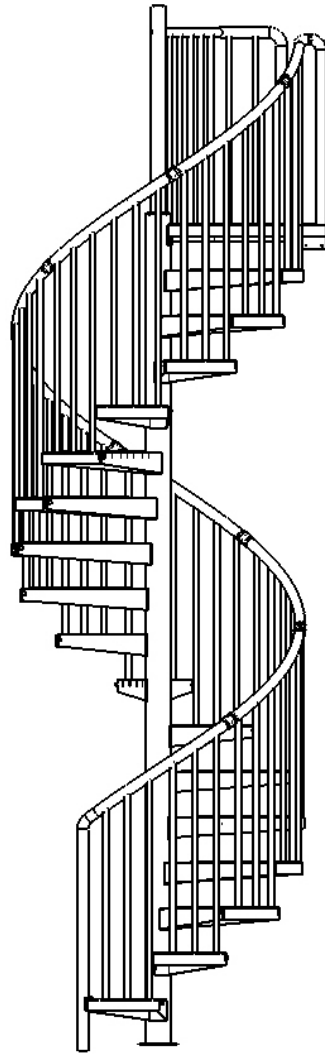

www.venkovni-schody.cz

Spojovací materiál:



Závitová tyč M10
1m

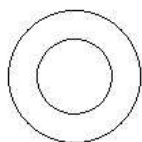

Podložka na M10
(pod kloboukovou matku)



Klobouková matice M10

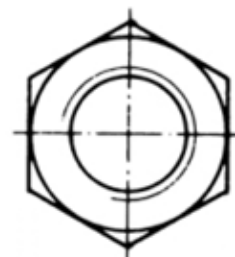

Matice M22



Matice M10

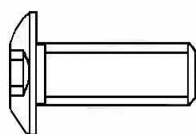

Šroub M10 s půlkulatou hlavou
25mm

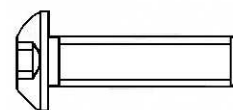

Šroub M8 s půlkulatou hlavou
30mm

Matice M22 k připevnění stupňů ke sloupu jsou již našroubovány na sloupu z důvodu ochrany závitu během přepravy.

Před montáží doporučujeme shlédnout montážní video, které najdete na www.venkovni-schody.cz v sekci Montáž.

Nářadí a chemická kotva není součástí balení.

K montáži budete potřebovat:

- vrtačku s příklepem
- gumové kladívko
- dotahovací klíč 17
- dotahovací klíč 32 - gola
- IMBUS 5mm
- IMBUS 6mm
- vodní váhu
- chemické kotvy, nebo jiný druh kotvení dle vaší stavební konstrukce, (ocelové kotvy apod.)

Postup montáže:

1. Rozměříme ukotvení podesty s ohledem na umístění výstupu schodiště a výšku schodiště. Výškou schodiště se rozumí horní hrana podesty.

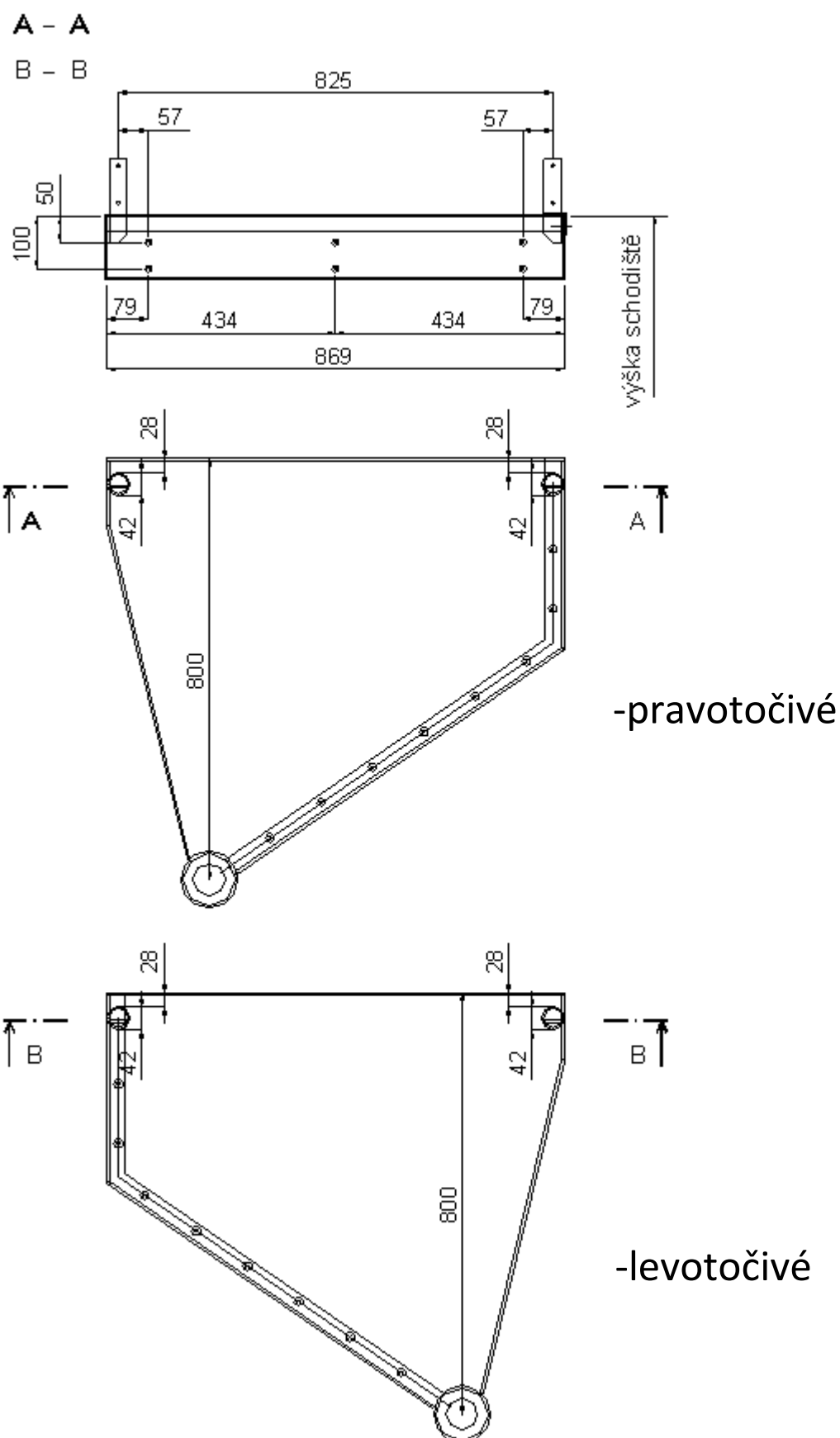

2. Podestu upevníme ke svislé konstrukci domu pomocí závitových tyčí a chemické kotvy (není součástí balení). Po zatuhnutí dotáhneme kloboukovými maticemi M10.

Pokud kotvíte do jiného materiálu než je beton, je potřeba zvolit vhodný kotvicí systém dle konkrétní stavební konstrukce.

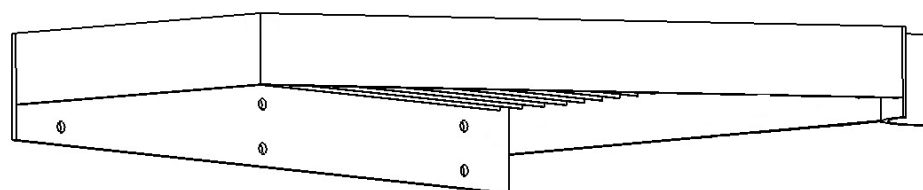

3. Následně zvedneme nosný sloup a spojíme jej s podestou, pomocí matice M22 a dotáhneme lehce rukou. Sloup vyvážíme pomocí vodováhy posunutím paty sloupu. Pokračujeme ukotvením sloupu k podlaze, za pomocí závitových tyčí a chemické kotvy. Po zatuhnutí dotáhneme kloboukovými maticemi M10.

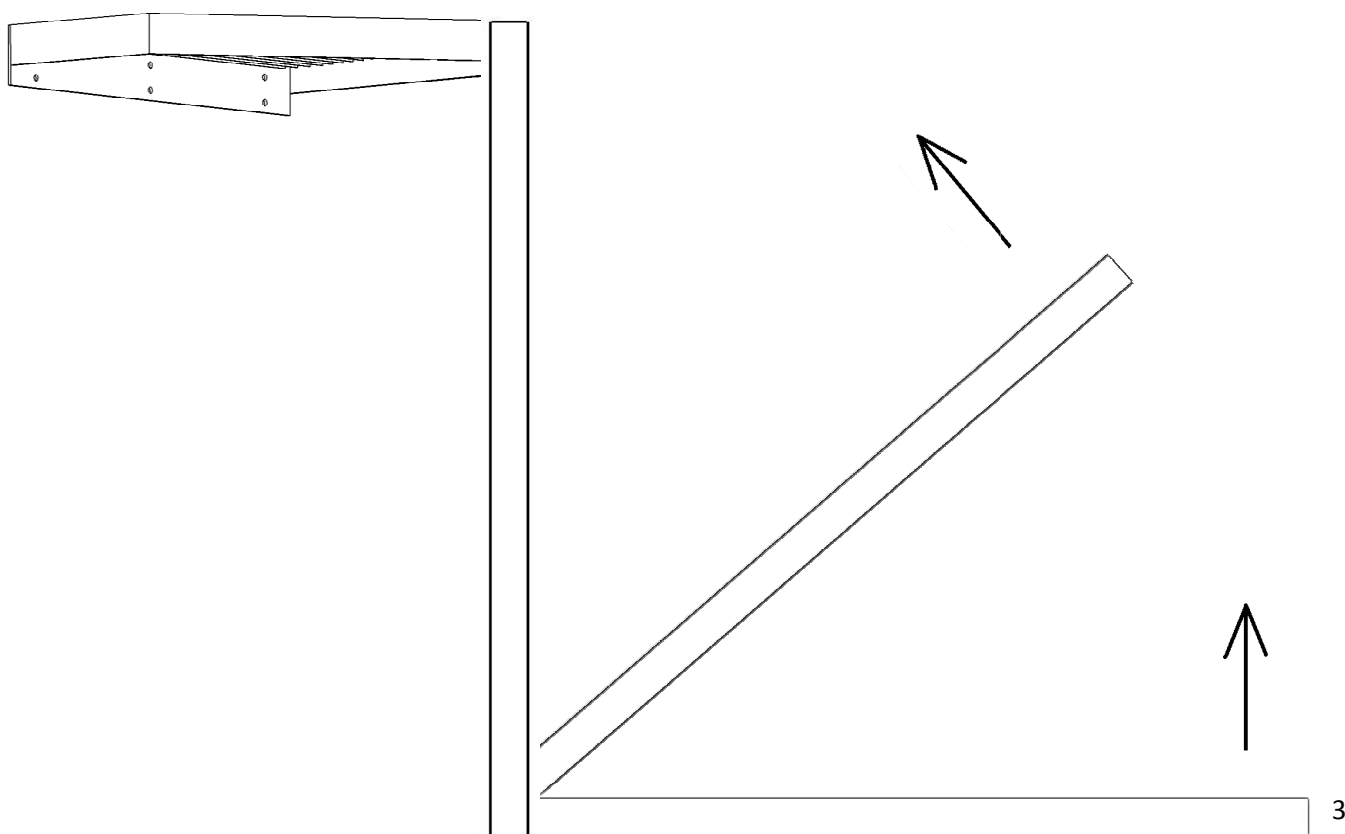

4. Přišroubujeme stupně od prvního po poslední, pomocí matice M22 našroubované na sloupu. Matice zatím jen lehce dotahujeme.

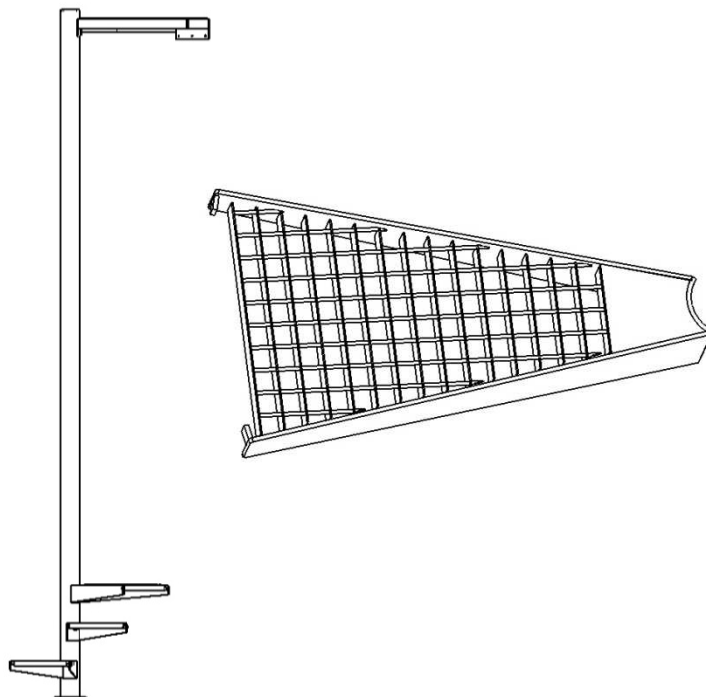

5. Do sloupku prvního pole vložíme trn podle varianty kotvení na dlažbu, nebo k dodatečnému zabetonování. Postupně přišroubujeme všechna pole zábradlí, začínáme spodním dílem. Pro spojení zábradlí se stupni použijeme šrouby M10 s půlkulatou hlavou a matice M10. Pomocí gumového kladívka natvarujeme stupně tak, aby otvory ve stupních souhlasily s otvory v zábradlí. Před montáží dalšího pole nasadíme spojku zábradlí na předchozí pole. Na dalších polích postup opakujeme. Pokud se na schodišti nachází pole jen přes jeden stupeň, montujeme ho zpravidla jako předposlední. Poslední pole se nasadí na trn podesty a nasune do spojky zábradlí.

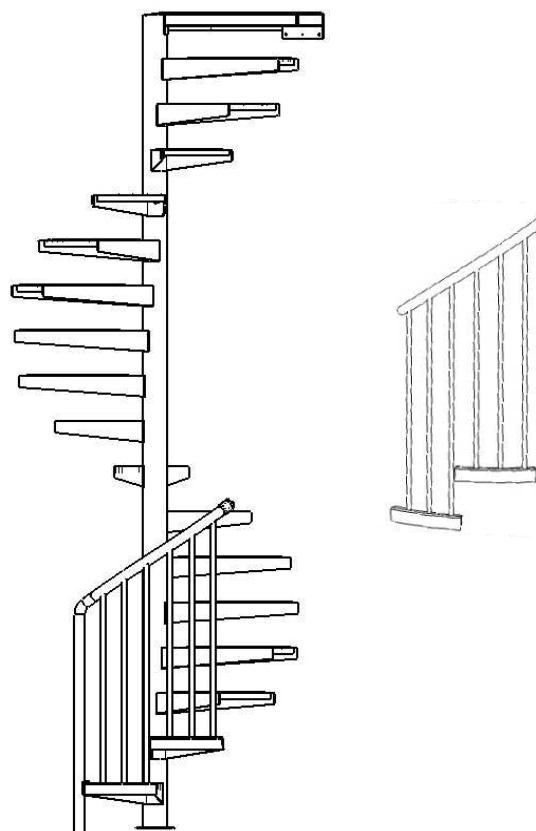

6. Zábradlí na podestě se nasune na zbývající trn podesty a nástavec se přišroubuje ke sloupu, pomocí šroubů M8 s půlkulatou hlavou. Spodní úhelník zábradlí přišroubujeme šrouby M10 s půlkulatou hlavou a matkou M10 k podestě.

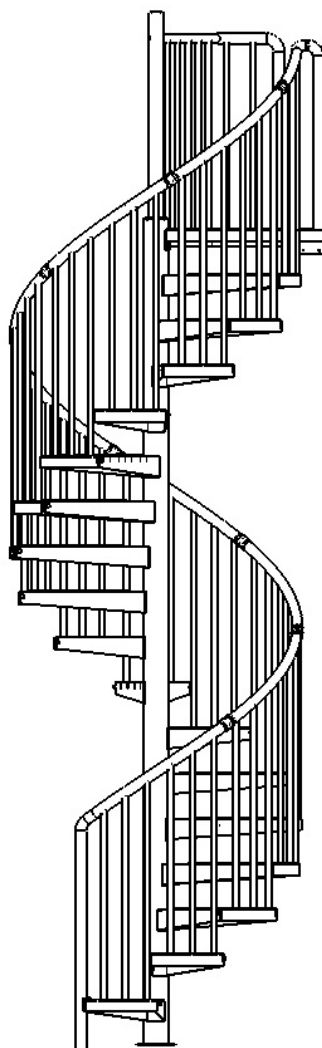

7. Nakonec přitáhneme všechny matice M22 připevňující stupně i podestu, přitáhneme šrouby na zábradlových spojkách a zkontrolujeme pevnost všech šroubových spojů. Pokud někde zůstávají výčnělky zinku, zabrousíme je brusným plátnem nebo pilníkem.